

220 589 01 99 10

Pince à sertir manuelle

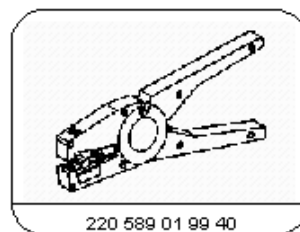

220 589 01 99 40

Pince à dénuder

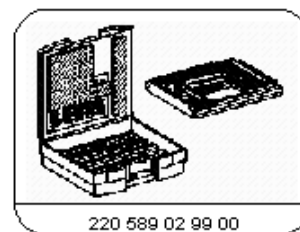

220 589 02 99 00

Kit de réparation de faisceau de câbles

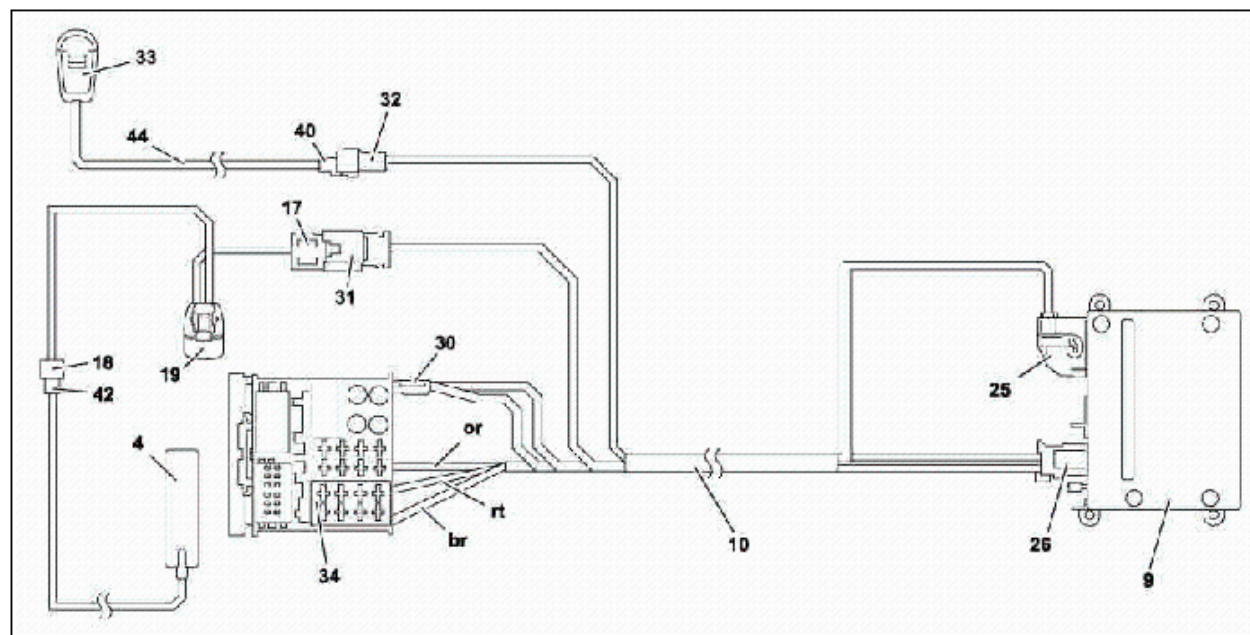

P82.70-7263-09

Schéma de raccordement

- 4 Antenne adhésive
9 Interface système mains libres
10 Faisceau de câbles électrique système mains libres
17 Fiche console téléphone
18 Fiche câble d'antenne
19 Adaptateur PSC
25 Coupleur interface système mains libres

- 26 Coupleur câble optique à l'interface système mains libres
30 Fiche câble optique à l'autoradio
31 Coupleur console téléphone
32 Coupleur microphone
33 Microphone
34 Coupleur autoradio 44 pôles
40 Fiche microphone
42 Coupleur câble d'antenne

- 44 Dérivation microphone
br marron
or orange
rt rouge

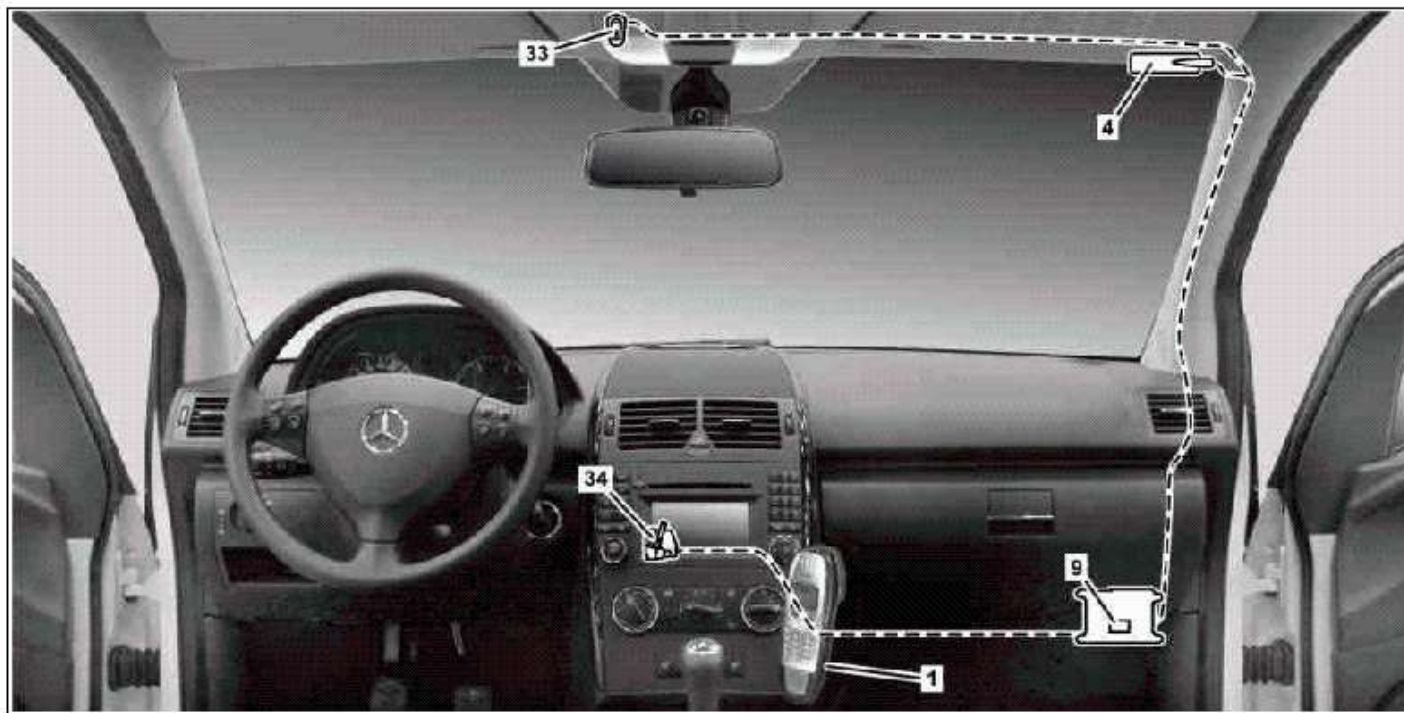

P82.70-7151-09

Schéma de pose des câbles

1 Console du téléphone
4 Antenne adhésive

9 Interface système mains libres
33 Microphone

34 Coupleur autoradio 44 pôles

- 1 Poser le faisceau de câbles électriques système mains libres (10) contacté à l'interface système mains libres (9) jusqu'au logement de l'autoradio et le fixer avec des serre-câbles au faisceau de câbles du véhicule (7).

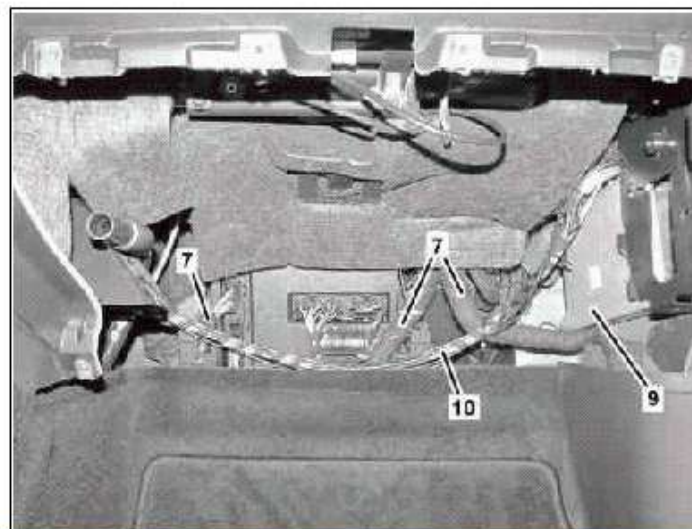

- 2 Comme représenté, mettre en place la fiche câble optique à l'autoradio (30) dans l'orifice du coupleur autoradio 44 pôles (34) et verrouiller.

i La fiche câble optique à l'autoradio (30) et le coupleur autoradio 44 pôles (34) sont codés de façon mécanique.

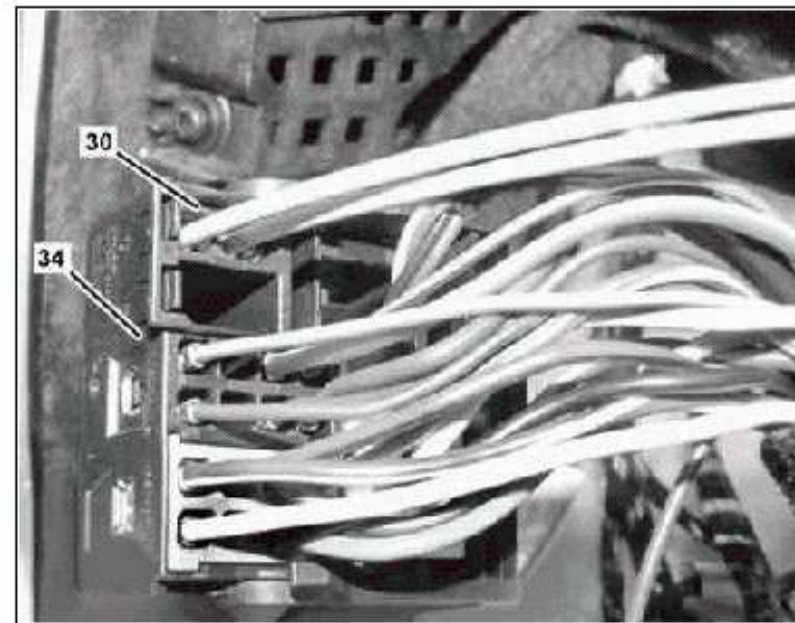

- 3 Démontez le blocage (35) au coupleur autoradio 44 pôles (34).

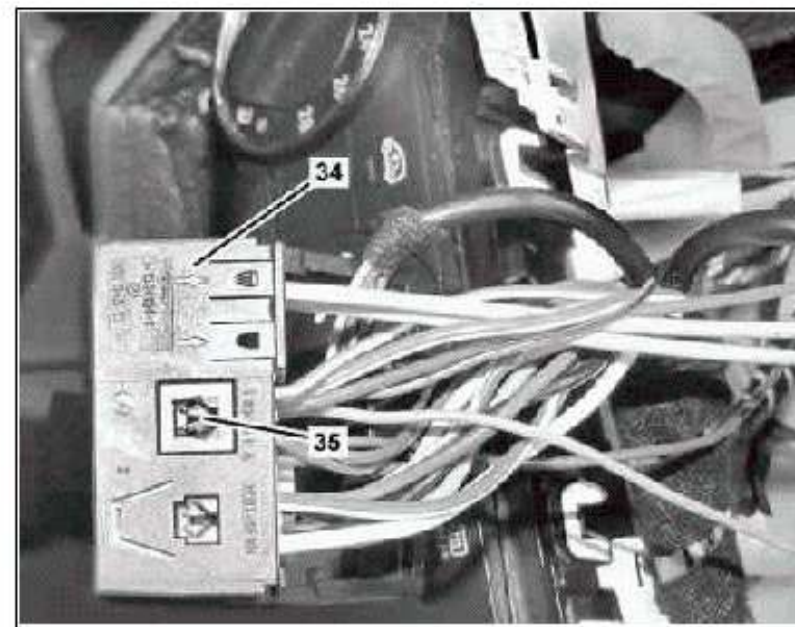

- 4 Débrocher le câble électrique marron (36) du faisceau de câbles du véhicule du coupleur autoradio 44 pôles (34).
- 5 Sectionner la broche du câble électrique marron (36), brocher de nouveau le câble électrique marron du faisceau de câbles électriques système mains libres ensemble avec le câble électrique marron (36) et contacter de nouveau dans l'emplacement "12" du coupleur autoradio 44 pôles (34).
- 6 Débrocher le câble électrique rouge/blanc (37) du faisceau de câbles du véhicule du coupleur autoradio 44 pôles (34).
- 7 Sectionner la broche du câble électrique rouge/blanc (37), brocher de nouveau le câble électrique rouge du faisceau de câbles électriques système mains libres ensemble avec le câble électrique rouge/blanc (37) et contacter de nouveau dans l'emplacement "15" du coupleur autoradio 44 pôles (34).

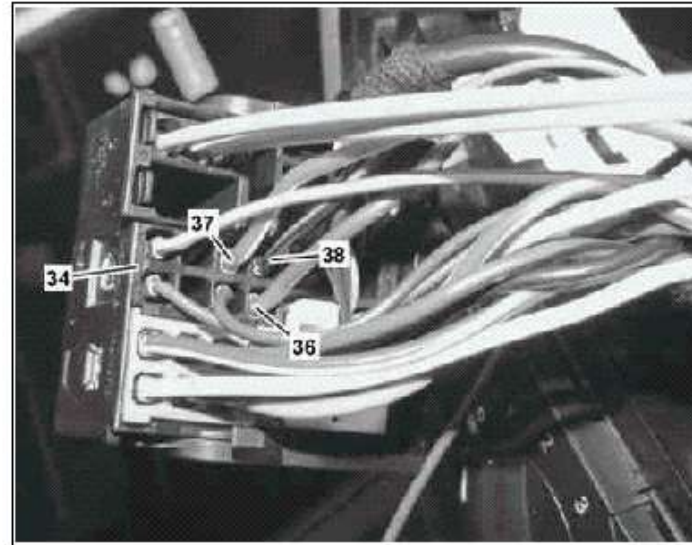

- 8 Débrocher le câble électrique bleu/noir (38) du faisceau de câbles du véhicule du coupleur autoradio 44 pôles (34).
- 10 Monter le blocage (35) du coupleur autoradio 44 pôles (34).

- 9 Sectionner la broche du câble électrique bleu/noir (38), brocher de nouveau le câble électrique orange du faisceau de câbles électriques système mains libres ensemble avec le câble électrique bleu/noir (38) et contacter de nouveau dans l'emplacement "16" du coupleur autoradio 44 pôles (34).

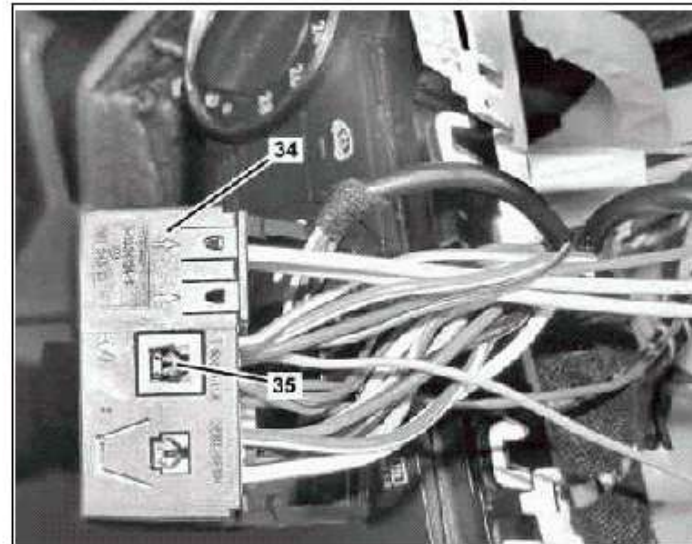

- 11 Débrancher la fiche microphone (40) du coupleur microphone du faisceau de câbles électriques système mains libres.
- 12 Brocher le câble électrique blanc (39) du microphone dans l'emplacement "2" de la fiche microphone (40).
- 13 Brocher le câble électrique transparent (41) du microphone dans l'emplacement "3" de la fiche microphone (40).

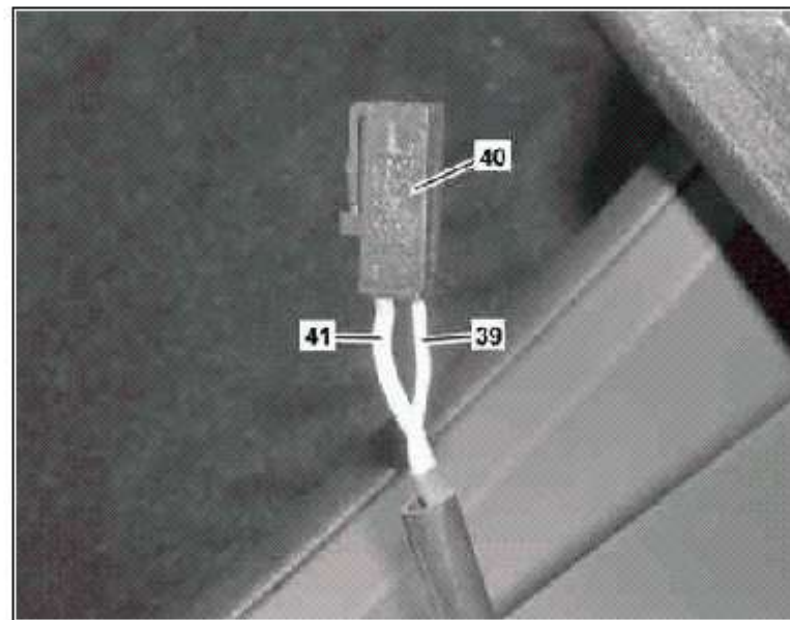

- 14 Contacter la fiche microphone (40) de la dérivation microphone avec le coupleur microphone (32) du faisceau de câbles électriques système mains libres.

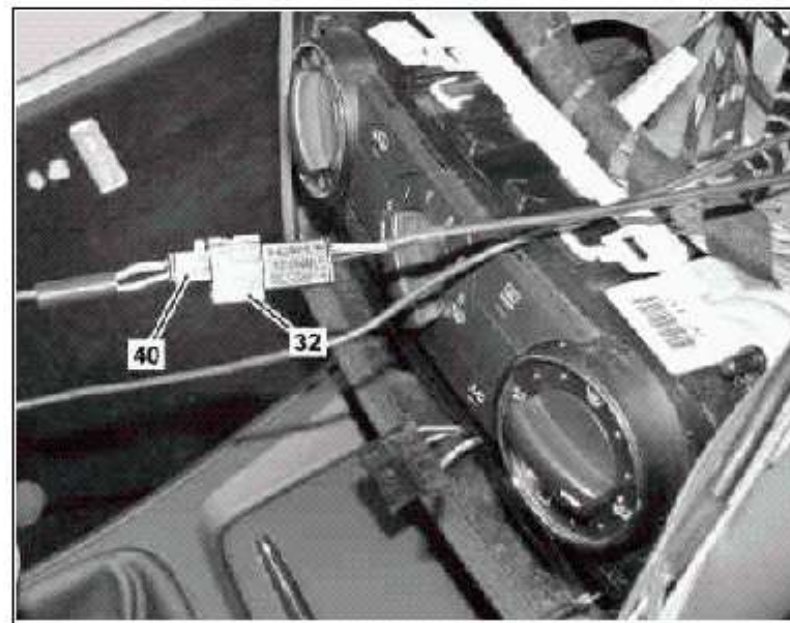

- 15 Contacter la fiche console téléphone (17) de l'adaptateur PSC avec le coupleur console téléphone (31) du faisceau de câbles électriques système mains libres.
- 16 Contacter la fiche câble d'antenne (18) avec le coupleur câble d'antenne (42) de l'antenne de téléphone posée ultérieurement.
- 17 Coller du ruban adhésif sur tous les connecteurs électriques et les câbles électriques de la pose ultérieure dans le logement de l'autoradio pour éviter le frottement et la formation de bruit et les fixer avec des serre-câbles.

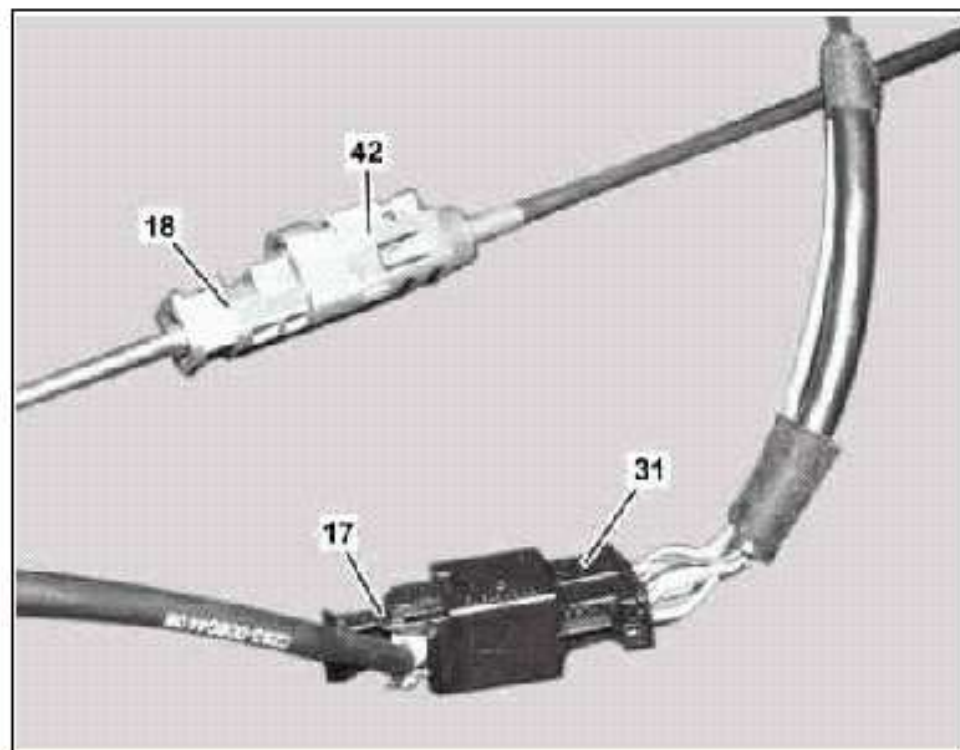

AZ82.70-P-0005-01AL

Postéquipement d'une fixation de téléphone portable pour dispositif mains libres

Représentation sur la console téléphone du type 209

- 1 Console téléphone avec adaptateur PSC
- 31 Crochet de fixation
- 32 Coupleur console téléphone
- 33 Coupleur câble d'antenne

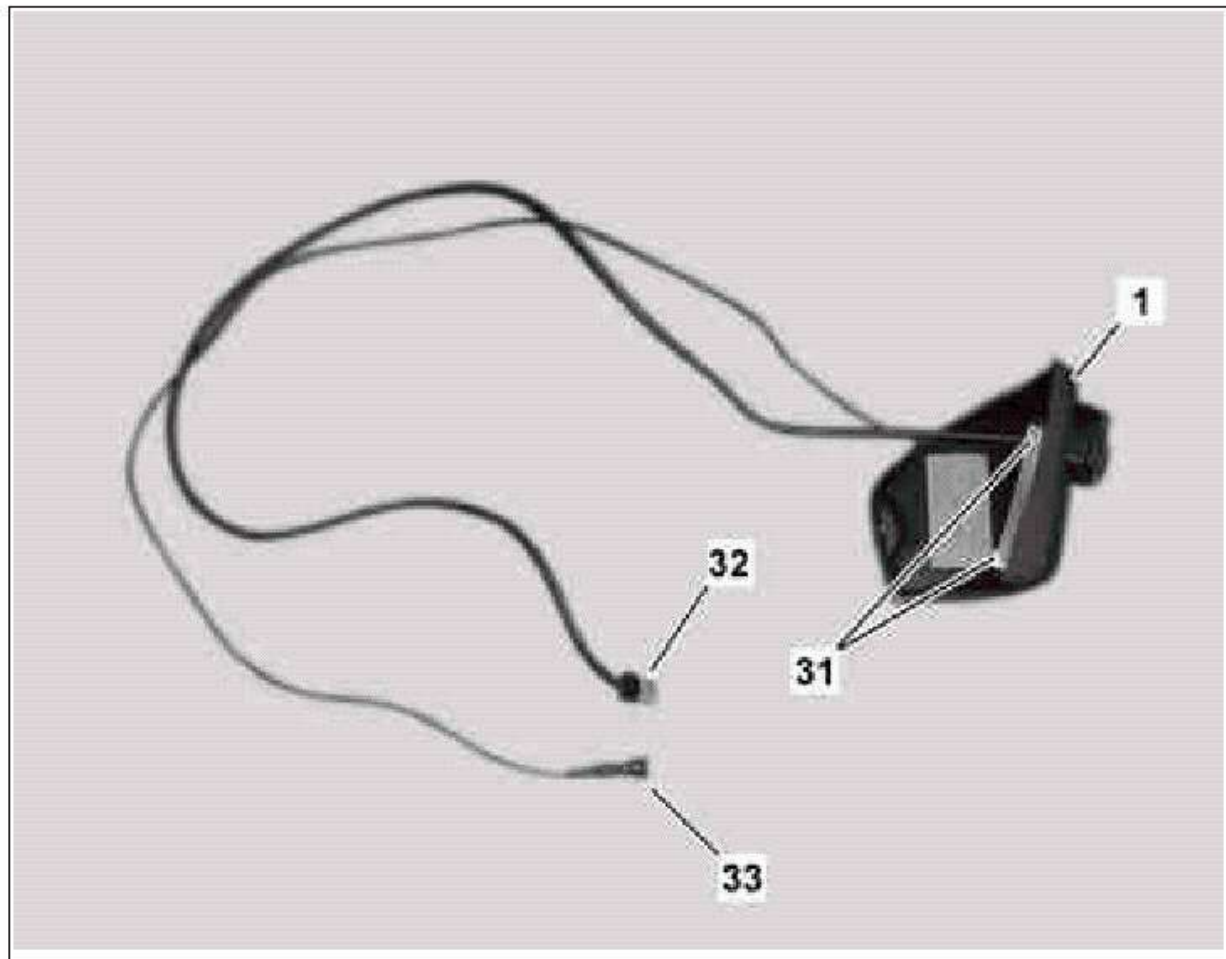

- 1 Déposer l'enjoliveur (40) de la console centrale.
- 2 Percer un trou de \varnothing (A) dans l'enjoliveur (40) comme indiqué sur la figure.
- 3 Remonter l'enjoliveur (40) dans la console centrale.

A= 16 mm

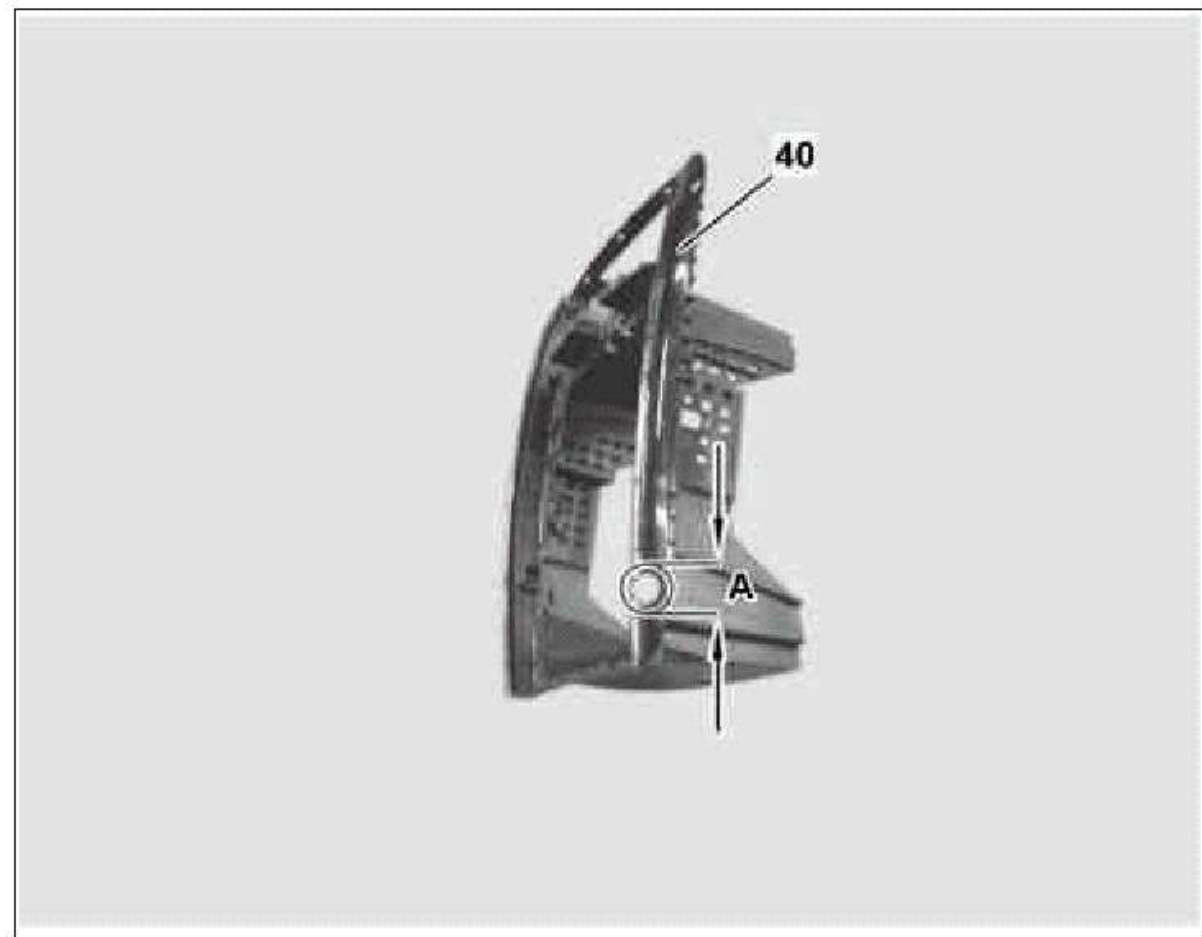

- 4 Poser le coupleur de la console téléphone (32) et le coupleur du câble d'antenne (33) à travers le trou réalisé dans l'enjoliveur (voir flèche) de la console centrale.
- 5 Poser le coupleur de la console téléphone (32) et le coupleur du câble d'antenne (33) dans le plancher passager et les fixer en évitant les zones de frottement et de bruit.

i Le coupleur de la console téléphone (32) et le coupleur du câble d'antenne (33) seront raccordés ultérieurement dans le plancher passager.

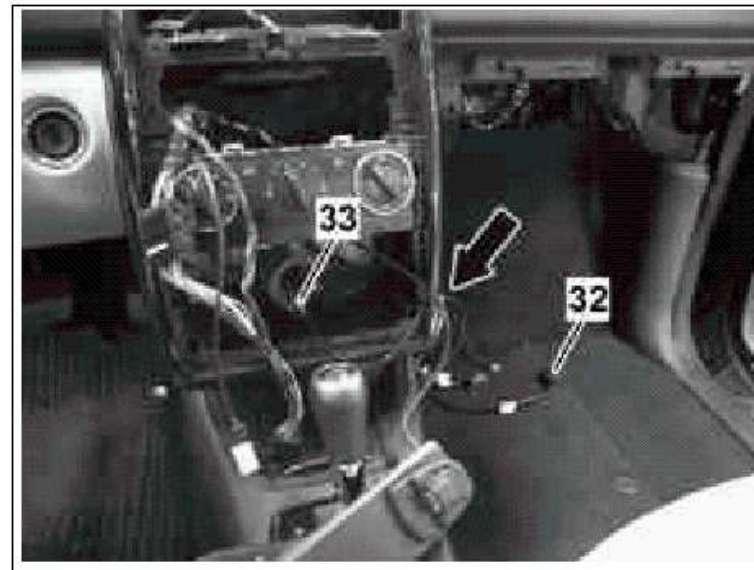

P82.70-5288-01

- 6 Positionner la console téléphone avec l'adaptateur PSC (1) sur la console centrale, comme indiqué sur la figure, puis la fixer avec les vis à tête (34) fournies dans le jeu de pièces.

i Les crochets de fixation de la console téléphone avec adaptateur PSC (1) sont fixés derrière le cache des calculateurs après avoir complété la console centrale.

